



PŮDNÍ  
**SCHODY**  
2017 VII

Ceny jsou platné od 1.7.2017.

# DRUHY SCHODŮ A JEJICH VÝBĚR

Společnost FAKRO nabízí různé typy půdních schodů, které umožňují uspokojit individuální potřeby zákazníků.

**Všechny modely skládacích schodů FAKRO vyhovují vysokým požadavkům na těsnost a termoizolační vlastnosti, a splňují normu EN 14975.**

Základním modelem půdních schodů FAKRO jsou schody **LWS Smart**. Větší uživatelský komfort poskytují schody **LWK Komfort**, které jsou vybaveny madlem, patkami a poklopem bílé barvy. Abychom dobu montáže skládacích půdních schodů s dřevěným žebříkem zkrátili na minimum, volíme schody **LWZ Plus**, jež jsou vybaveny systémem rychlé montáže.



		SKLÁDACÍ S DŘEVĚNÝM ŽEBŘÍKEM													
		ZATEPLENÉ								TERMOIZOLAČNÍ				PROTIPOŽÁRNÍ	
		LWS SMART		LWK KOMFORT		LWZ PLUS		LWL LUX		LTK ENERGY		LWT		LWF 45	
Tloušťka termoizolace [cm]		3		3		3		3		6		7,4		7,4	
Součinitel prostupu tepla U [W/m²K]		1,1		1,1		1,1		1,1		0,68		0,51		0,60 <sup>1</sup>	
Požární odolnost dle EN13501-2		—		—		—		—		—		—		E1,45/E1,45	
Výška skříně [cm]		14		14		14		14		18		22		22	
Systém rychlé montáže		—		—		+		—		—		—		—	
Žebřík		dřevěný		dřevěný		dřevěný		dřevěný		dřevěný		dřevěný		dřevěný	
Šířka stupně [cm]		8		8		8		8		8		8		8	
Výška místnosti [cm]	maximální (standard)	280	305	280	305	280	305	280	305	280	305	280	305	280	305
	minimální <sup>2</sup>	232/250 <sup>3</sup>	246	232/250 <sup>3</sup>	246	232	246	260	260	235/253 <sup>3</sup>	243	234	255	234	242
	po přidání stupně LSS <sup>4</sup>	—	—	—	—	—	—	—	—	—	—	—	—	—	—
Max. zatížení		160 kg		160 kg		160 kg		160 kg		160 kg		160 kg		160 kg	



















<sup>1</sup> dle interních výpočtů výrobce

<sup>2</sup> POZOR! pro místnosti s menší výškou než je maximální výška, je nutno přizpůsobit délku žebříku podle montážního návodu

<sup>3</sup> pro 4dílné skládací schody

<sup>4</sup> nastavný díl LSS vhodný pro daný typ a šířku schodů

Dalším komfortnějším výrobkem je model **LWL Lux** s dodatečným madlem a mechanismem usnadňujícím rozložení a složení žebříku. Do skupiny schodů se speciálním určením patří termoizolační půdní schody **LTK Energy**, které jsou určeny pro zákazníky kladoucí důraz na co nejnižší součinitel prostupu tepla. Speciálně pro potřeby nízkoenergetického stavebnictví byly navrženy super termoizolační schody **LWT**, které jsou vybaveny trojitým těsněním, zaručujícím dokonalou těsnost. V případě, že v místnosti není dostatek prostoru pro rozložení půdních schodů, je možno zvolit typ **LDK**, jenž je vybaven podobně jako schody **LWK**. Jestliže mají půdní schody bránit průniku ohně, lze si vybrat ze tří modelů protipožárních schodů: skládací **LWF 45** s dřevěným žebříkem, skládací **LMF 45** a **LMF** s kovovým žebříkem nebo stahovací schody **LSF**. Do často využívaných míst se doporučují schody **LMS Smart** s kovovým žebříkem se zvýšenou odolností. Tyto schody jsou dostupné také ve verzi **LMK Komfort** s madlem a poklopem bílé barvy. Záleží-li na maximálně zjednodušené a rychlé montáži, a také na vysokém komfortu používání, pak tyto požadavky splní schody **LML Lux** a všechny modely stahovacích půdních schodů. Stahovací schody **LST, LSZ** se charakterizují malými rozměry rámu. Jsou určeny především do míst, kde nelze použít skládací půdní schody. Navíc díky speciálnímu mechanismu je lze rozložit a složit pomocí ovládací tyče, proto jsou doporučovány k montáži ve vysokých místnostech. Pokud máme v místnosti více prostoru, můžeme použít mlynářské schody **MS**, které jsou s ohledem na svou jednoduchost a bytelnost skvělým řešením pro frekventovaná místa a časté užívání.

VÝSUVNÉ ZATEPLENÉ LDK	SKLÁDACÍ S KOVOVÝM ŽEBŘÍKEM						STAHOVACÍ		
	ZATEPLENÉ			PROTIPOŽÁRNÍ			ZATEPLENÉ		PROTIPOŽÁRNÍ
	LMS SMART	LMK KOMFORT	LML LUX	LMF 45*	LMF	LST	LSZ	LSF	
									
3	3	3	3	8	8	3	3	3	
1,1	1,1	1,1	1,1	0,6 <sup>1</sup>	0,79 <sup>1</sup>	1,1	1,1	1,8 <sup>1</sup>	
—	—	—	—	E <sub>1,45</sub> /E <sub>2,45</sub>	E <sub>2,120</sub>	—	—	E <sub>2,60</sub>	
14	14	14	31,5	22	16	18	14	14	
—	—	—	+	—	+	+	+	+	
dřevěný	kovový	kovový	kovový	kovový	kovový	kovový	kovový	kovový	
8	8	8	13	8	13	8	8	8	
280   300   335	280   305	280   305	280   305	280   305   358	280   305	280	280	300	
200	220   245	220   245	233   256	233   234   300	233   256	230	230	240	
—	—	—	—	—	—	290-330	290-330	310-320	
160 kg	200 kg	200 kg	200 kg	200 kg	200 kg	200 kg	200 kg	200 kg	
									

\* LMF 45 v prodeji od 1.9.2017.

# SKLÁDACÍ PŮDNÍ SCHODY S DŘEVĚNÝM ŽEBŘÍKEM

## LWS/ LWK Smart Komfort



Půdní schody **LWS Smart/ LWK Komfort** jsou skládací schody s tří nebo čtyřdílným dřevěným žebříkem a zatepleným poklopem. Inovativní řešení nové konstrukce schodů poskytují vysoký komfort používání a umožňují rychlou a snadnou instalaci schodů ve stropě.

## LWZ Plus

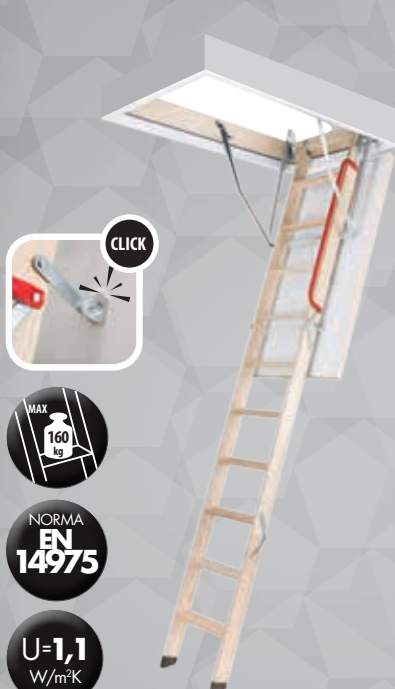

Půdní schody **LWZ Plus** spojují výhody nové konstrukce se systémem rychlé montáže. Ocelový rám, který vyztužuje dřevěnou skříň, společně s integrovanými montážními uhlíky a kovovými krycími lištami usnadňují montáž a zkracují čas potřebný k osazení schodů ve stropě.

## LWL Lux



Půdní schody **LWL Lux** jsou skládací schody, které jsou pro zajištění větší bezpečnosti a pohodlí dodatečně vybaveny madlem připevněným k prostřednímu dílu žebříku a speciálním mechanismem usnadňujícím rozkládání a skládání žebříku. Speciální konstrukce mechanismu uzavírání poklopu umožnila eliminovat zámek.



patky (pouze u 3dílných LWK)



běžový poklop - LWS  
bílý poklop - LWK



těsnění



madlo (pouze u LWK)



protiskluzové stupně  
zarovnané s bočnicemi žebříku



snadná montáž



možnost montáže doplňkového  
příslušenství



patky



bílý poklop



krycí lišty



těsnění



madlo



protiskluzové stupně  
zarovnané s bočnicemi žebříku



systém rychlé montáže ve stropě  
(montážní uhlíky)



možnost montáže doplňkového  
příslušenství



patky



bílý poklop



těsnění



madlo



protiskluzové stupně vysunutě  
nad bočnice žebříku



odlehčující mechanismus



možnost montáže doplňkového  
příslušenství



kompletně smontovány,  
připraveny pro rychlou  
montáž ve stropě



## LTK Energy



Termoizolační půdní schody **LTK Energy** nové generace jsou určeny do nízkoenergetických domů. Zaručují vysokou úroveň komfortu, vynikající termoizolační parametry a 4. nejvyšší třídu těsnosti.

## LWT



**Super termoizolační** půdní schody **LWT** jsou doporučovány k použití v nízkoenergetických stavbách, ve kterých je kladen velký důraz na minimalizaci tepelných ztrát. Díky vynikajícím termoizolačním parametrům mají značný vliv na úspory tepelné energie v budovách.

## LWT Passive House









Půdní schody **LWT Passive House** jsou komplexním řešením určeným pro pasivní stavby. Schody společně se speciální izolační sadou zaručují dokonalé těsnící a izolační vlastnosti bez tepelných mostů, což bylo potvrzeno **certifikátem Passive House**.



-  patky (pouze u 3dílných LTK)
-  bílý poklop
-  dvojnásobný systém těsnění
-  madlo
-  protiskluzové stupně zarovnané s bočnicemi žebříku
-  snadná montáž
-  možnost montáže doplňového příslušenství

-  patky
-  bílý poklop
-  trojnásobný systém těsnění
-  madlo
-  protiskluzové stupně zarovnané s bočnicemi žebříku
-  snadná montáž
-  možnost montáže doplňového příslušenství

-  patky
-  bílý poklop
-  trojnásobný systém těsnění
-  madlo
-  protiskluzové stupně zarovnané s bočnicemi žebříku
-  snadná montáž
-  izolační sada PASSIVE HOUSE
-  možnost montáže doplňového příslušenství

# VÝSUVNÉ PŮDNÍ SCHODY



## LWF 45



\* dle interních výpočtů výrobce

Půdní schody **LWF 45** jsou novou generací protipožárních půdních schodů zaručující vysoký stupeň protipožární ochrany, a také komfortní a bezpečný přístup do půdních prostor. Třída požární odolnosti **EI<sub>1</sub>/EI<sub>2</sub>=45 min**, klasifikace dle EN 13501-2.

## LDK



Půdní schody **LDK** jsou dvoudílné. Dolní segment se posouvá vzhledem k hornímu dílu. Díky tomu je možné eliminovat max. vzdálenost při rozkládání skládacích schodů.

## LMS/ LMK Smart Komfort

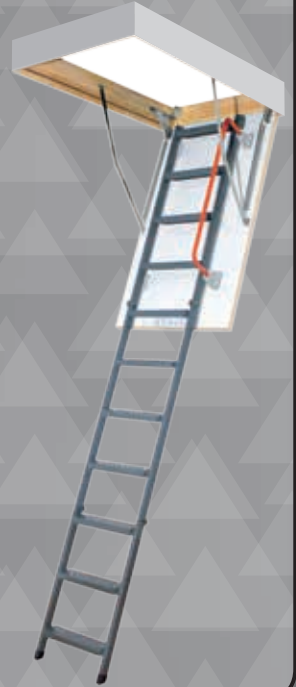

Půdní schody **LMS Smart/ LMK Komfort** jsou skládací schody s třídílným žebříkem. Zateplený poklop a skříň jsou vyrobeny z borovicového dřeva; žebřík je kovový. Schody **LMK** jsou na rozdíl od schodů LMS vybaveny bílým poklopem a madlem usnadňujícím pohyb po žebříku.



patky



ohnivzdorný poklop



trojnásobný systém těsnění



madlo



protiskluzové stupně zarovnané s bočnicemi žebříku



možnost montáže doplňkového příslušenství



bílý poklop



těsnění



madlo



protiskluzové stupně vysunuté nad bočnice žebříku



možnost montáže doplňkového příslušenství



patky



běžový poklop - LMS



bílý poklop - LMK



těsnění



madlo (pouze u LMK)



protiskluzové stupně



možnost montáže doplňkového příslušenství



# SKLÁDACÍ PŮDNÍ SCHODY S KOVOVÝM ŽEBŘÍKEM

novinka!

## LML Lux



## LMF 45\*



\* dle interních výpočtů výrobce

## LMF



\* dle interních výpočtů výrobce

Skládací půdní schody **LML** s kovovým žebříkem byly navrženy pro zajištění nejvyššího komfortu používání a manipulace, s ohledem na jejich jednoduchou montáž a snadné přizpůsobení délky žebříku výšce místnosti.

Protipožární půdní schody nové generace **LMF 45** jsou vybaveny kovovým žebříkem. Zaručují vysoký stupeň požární ochrany, a také komfortní a bezpečný přístup do půdních prostor. Třída požární odolnosti  $EI_1/EI_2=45$  min, klasifikace dle EN 13501-2. Schody jsou dostupné rovněž ve verzi pro vysoké stropy - max. výška 358 cm.

Řešení, která přinášejí protipožární půdní schody **LMF**, pomáhají skloubit přísné požadavky požárních norem s bezpečným a pohodlným vstupem do půdních prostor. Tyto schody chrání po dobu **120 minut**  $EI_2=120$  min, klasifikace dle EN 13501-2) proti průniku ohně, a to jak z půdy, tak i z místnosti, ve které byly nainstalovány.

\* V prodeji od 1.9.2017.



výsuvné patky



bílý poklop



krycí lišty



těsnění



mechanismus odlehčující žebřík, v madlu



protiskluzové stupně



systém rychlé montáže ve stropě (montážní úhelníky)



možnost montáže doplňkového příslušenství



patky



ohnivzdorný poklop



trojnásobný systém těsnění



madlo (u schodů pro výšku 280 a 305 cm)



mechanismus odlehčující žebřík, v madlu (u schodů pro výšku 358 cm)



protiskluzové stupně



možnost montáže doplňkového příslušenství



výsuvné patky



ohnivzdorný poklop



krycí lišty



dvojnásobný systém těsnění



mechanismus odlehčující žebřík, v madlu



protiskluzové stupně



systém rychlé montáže ve stropě (montážní úhelníky)



možnost montáže doplňkového příslušenství



# STAHOVACÍ PŮDNÍ SCHODY

## LST



## LSZ



## LSF



\* dle interních výpočtů výrobce

Stahovací půdní schody **LST** jsou vybaveny bílým zatepleným poklopem, dřevěnou skříňí, kovovými krycími lištami a montážními úhelníky. Stahovací konstrukce umožňuje složit žebřík na malé rozměry, díky čemuž lze schody namontovat do malých půdních otvorů (nejmenší rozměr je 51x80 cm).

Půdní schody **LSZ** jsou na rozdíl od schodů LST dodatečně vybaveny ocelovým rámem, který vyztužuje dřevěnou skříň schodů, kovovými krycími lištami a montážními úhelníky, což umožňuje rychlou montáž schodů ve stropě.

Protipožární půdní schody **LSF** tvoří bariéru proti ohni uvnitř budovy a zamezují průniku ohně do požárem nezasážených prostor. Požární odolnost je **EI<sub>2</sub>=60 min** (klasifikace dle EN 13501-2). Schody jsou určeny do obytných půdních prostor, kde není větší teplotní rozdíl jak 5 °C.



bílý poklop



krycí lišty



těsnění



protiskluzové stupně



možnost odebrání nebo přidání stupně

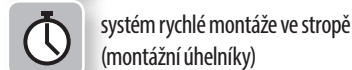

systém rychlé montáže ve stropě (montážní úhelníky)



systém přizpůsobení délky žebříku výšce místnosti



možnost montáže doplňkového příslušenství



bílý poklop



krycí lišty



těsnění



protiskluzové stupně



možnost odebrání nebo přidání stupně

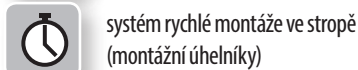

systém rychlé montáže ve stropě (montážní úhelníky)



systém přizpůsobení délky žebříku výšce místnosti



možnost montáže doplňkového příslušenství



ohnivzdorný poklop



krycí lišty



protiskluzové stupně



možnost odebrání nebo přidání stupně



systém rychlé montáže ve stropě (montážní úhelníky)



systém přizpůsobení délky žebříku výšce místnosti

kompletně smontovány,  
připraveny pro rychlou  
montáž ve stropě

2 roky  
záruka





# PODKROVNÍ DVÍŘKA

## DWK



**U=1,1\***  
W/m<sup>2</sup>K

\* dle interních výpočtů výrobce

## DWT



**U=0,6\***  
W/m<sup>2</sup>K

**4.** TŘÍDA  
EN12207

\* dle interních výpočtů výrobce

## DWF



**U=0,64\***  
W/m<sup>2</sup>K

**4.** TŘÍDA  
EN12207

EN 13501-2  
**EI,45**

\* dle interních výpočtů výrobce

Podkrovní dvířka **DWK** jsou určena pro zabudování do svislých nadezdívek. Umožňují vstup do neobývaného podkroví za svislou nadezdívkou. Vynikající termoizolační parametry ( $U=1,1$  W/m<sup>2</sup>K\*) a vysoké těsnící vlastnosti omezují tepelné ztráty. Namontovat je lze s otevíráním napravo nebo nalevo. Standardně jsou tato dvířka vybavena krycími lištami.

Dvířka **DWT** jsou novým super termoizolačním modelem podkrovních dvířek. Křídlo s tloušťkou 6,6 cm vyplněné termoizolačním materiálem dokonale omezuje tepelné ztráty (součinitel prostupu tepla  $U=0,6$  W/m<sup>2</sup>K\*). Dvířka jsou standardně vybavena klikou a krycími lištami. Dvířka lze namontovat s otevíráním napravo nebo nalevo.

Protipožární podkrovní dvířka **DWF** umožňují vstup do neobývaného podkroví za svislou nadezdívkou a přináší vysoký stupeň požární ochrany (**EI<sub>1</sub>/EI<sub>2</sub> 45** - klasifikace dle EN 13501-2). Oboustranně bílé dveřní křídlo s tloušťkou 6,6 cm vyplněné termoizolačním materiálem je velmi dobrou bariérou omezující tepelné ztráty ( $U=0,64$  W/m<sup>2</sup>K\*). Dvířka lze montovat s otevíráním napravo nebo nalevo. Standardně jsou vybavena dřevěnými krycími lištami v přírodní barvě.



**2 roky**  
záruka

kompletně smontovány,  
připraveny pro rychlou  
montáž

# MLYNÁŘSKÉ SCHODY

novinka!

## MSP Pivot



## MSP-W, MSP-C



## MSU Universal



Přistavné schody **MSP Pivot** umožňují díky speciální konstrukci a použití lehkého smrkového dřeva přistavit schody ke stěně a využít tak prostor kolem schodiště, když se nepoužívá. Pro zvětšení pohodlí a bezpečnosti jsou schody standardně vybaveny zábradlím, které lze namontovat na levé nebo na pravé straně.

Přistavné schody **MSP-W** a **MSP-C** s ověřenou konstrukcí schodů MSP Pivot jsou dostupné ve dvou barevných provedeních - bílé (MSP-W) a černé (MSP-C). Schody jsou lakovány a nevyžadují finální úpravu.

Schody **MSU Universal** jsou nejoblíbenějším typem mlynářských schodů. Jsou vyrobeny ze smrkového masivu. Jednoduché stupně s pevnou šířkou a vhodně zvolený sklon schodiště zaručují vysokou funkčnost a optimální pohodlí při pohybu po schodech. Ke schodům lze dodatečně zakoupit zábradlí **MXH-U**, které lze namontovat na levé nebo na pravé straně.



protiskluzové stupně



připraveny k lakování



snadné přizpůsobení výšce místnosti



vybaveny montážní sadou



protiskluzové stupně



jedna vrstva laku



snadné přizpůsobení výšce místnosti



vybaveny montážní sadou



připraveny k lakování



možnost montáže příslušenství



snadné přizpůsobení výšce místnosti



vybaveny montážní sadou



# ZATOČENÍ MSW K MLYNÁŘSKÝM SCHODŮM MSS

## MSA Altero



## MSS Superior



## MSW-L, MSW-R Winder



Tzv. „kachní“ schody **MSA Altero** s vykrajovanými stupni pro zajištění optimálního komfortu pohybu jsou ideální volbou do místností s omezeným prostorem na podlaze nebo do míst, kde je malým stropním otvorem omezen volný prostor nad schodištěm. Dodatečně lze zakoupit zábradlí **MXH-A**, které lze namontovat na libovolnou stranu schodiště.

Schody **MSS Superior** jsou největším modelem z nabídky mlynářských schodů, který se vyznačuje pevnou a robustní konstrukcí. U tohoto typu schodů byly za účelem zvýšení pohodlí a bezpečnosti použity širší a delší stupně, a také menší sklon schodiště. Schody jsou vyrobeny ze světlého smrkového dřeva. Ke schodům lze dodatečně zakoupit zábradlí **MXH-S**, které lze namontovat na levé nebo na pravé straně.

Zatočení **MSW Winder** (levé nebo pravé) je určeno k mlynářským schodům MSS Superior. Umožňuje přizpůsobit konstrukci schodů místnostem, ve kterých nelze použít rovné mlynářské schody. Instalace zatočení společně s mlynářskými schody zvětšuje výšku schodiště až do maximální výšky podlaží 3,57 m. Dodatečně lze zakoupit zábradlí **MXH-S**, které lze namontovat na libovolnou stranu schodiště.



připraveny k lakování



možnost montáže příslušenství



snadné přizpůsobení výšce místnosti



vybaveny montážní sadou



připraveny k lakování



možnost montáže příslušenství



snadné přizpůsobení výšce místnosti



vybaveny montážní sadou



připraveny k lakování



možnost montáže příslušenství



snadné přizpůsobení výšce místnosti



vybaveny montážní sadou

# SCHÉMA SKLÁDACÍCH PŮDNÍCH SCHODŮ S DŘEVĚNÝM ŽEBŘÍKEM

## LWS Smart/ LWK Komfort/ LWZ Plus/ LWL Lux

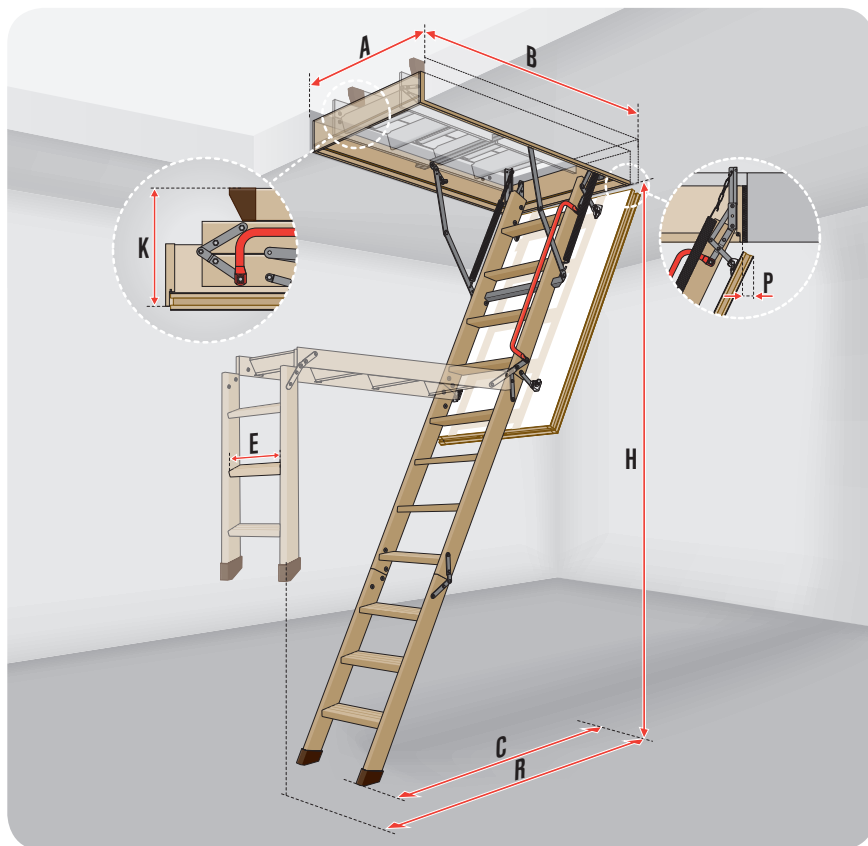

### TECHNICKÉ PARAMETRY

	LWS Smart LWK Komfort LWZ Plus LWL Lux
Max. zatížení [kg]	160
Součinitel prostupu tepla U [W/m <sup>2</sup> K]	1,1
Tloušťka termoizolace [cm]	3
Tloušťka poklopu [cm]	3,6
Výška skříně [cm]	14
Šířka stupně [cm]	8
Max. výška místnosti [cm]	280/305

### PŮDNÍ SCHODY LWS Smart/ LWK Komfort

Rozměry půdního otvoru AxB [cm]	55x111	60x94	60x100	60x111	60x120	60x130	70x94	70x100	70x111	70x120	70x130	70x140	60x130	60x140	70x130	70x140
Vnější rozměry skříně [cm]	53x109,4	58x92,4	58x98,4	58x109,4	58x118,4	58x128,4	68x92,4	68x98,4	68x109,4	68x118,4	68x128,4	68x138,4	58x128,4	58x138,4	68x128,4	68x138,4
Výška místnosti H [cm]	280															
Minimální výška místnosti [cm]	232	250				232	250				232				246	
Počet dílů žebříku [ks]	3	4				3	4				3				3	
Max. vzdálenost při rozkládání R [cm]	153	128	153	156	128	153	156				120				175	
Vzdálenost po rozložení schodů C [cm]	113	114	113	120	114	113	120				120				135	
Výška složených schodů K [cm]	27	35				27	35				27				27	
Délka stupně E [cm]	30															
Přesah poklopu po otevření P [cm]	4															

### CENY SCHODŮ LWS Smart

Cena bez DPH	3 400	3 550	3 550	3 400	3 300	3 350	3 550	3 750	3 500	3 400	3 450	3 550	3 750	3 790	3 790	4 240
Cena vč. DPH	4 114	4 296	4 296	4 114	3 993	4 054	4 296	4 538	4 235	4 114	4 175	4 296	4 538	4 586	4 586	5 130
Termín realizace [pracovní dny]	3	3	3	3	3	3	3	3	3	3	3	3	10	10	10	10

### CENY SCHODŮ LWK Komfort

Cena bez DPH	3 610	4 040	4 040	3 700	3 560	3 710	4 040	4 190	3 750	3 850	3 990	4 380	4 370	4 430	4 430	4 770
Cena vč. DPH	4 368	4 888	4 888	4 477	4 308	4 489	4 888	5 070	4 538	4 659	4 828	5 300	5 288	5 360	5 360	5 772
Termín realizace [pracovní dny]	3	3	3	3	3	3	3	3	3	3	3	3	10	10	10	10

### PŮDNÍ SCHODY LWL Lux

Rozměry půdního otvoru AxB [cm]	60x120	70x120	70x130	70x140	60x130	70x130	70x140
Vnější rozměry skříně [cm]	58x118	68x118	68x128	68x138	58x128	68x128	68x138
Výška místnosti H [cm]	280			305			
Minimální výška místnosti [cm]	260			260			
Max. vzdálenost při rozkládání R [cm]	164			179			
Vzdálenost po rozložení schodů C [cm]	122			130			
Výška složených schodů K [cm]	34						
Délka stupně E [cm]	30	34		30	34		
Přesah poklopu po otevření P [cm]	-						

### CENY SCHODŮ LWL Lux

Cena bez DPH	4 580	4 680	4 800	5 000	5 070	5 240	5 400
Cena vč. DPH	5 542	5 663	5 808	6 050	6 135	6 340	6 534
Termín realizace [pracovní dny]	10	10	15	15	15	15	15

### PŮDNÍ SCHODY LWZ Plus

60x120	70x120	70x130	70x140	60x130	70x130	70x140
58,8x118,8	68,8x118,8	68,8x128,8	68,8x138,8	58,8x128,8	68,8x128,8	68,8x138,8
280			305			
232			246			
156			175			
120			135			
27						
34						
4						

### CENY SCHODŮ LWZ Plus

5 460	5 530	5 640	5 740	5 930	6 010	6 150
6 607	6 691	6 824	6 945	7 175	7 272	7 442
10	10	10	10	10	10	10

Schody LWS Smart, LWZ Plus a LWL Lux jsou dostupné pouze ve výše uvedených rozměrech. Atypické rozměry schodů LWK Komfort - str. 17.



# SCHÉMA SKLÁDACÍCH PŮDNÍCH SCHODŮ S DŘEVĚNÝM ŽEBŘÍKEM

## LTK Energy/ LWT/ LWT Passive House/ LWF 45

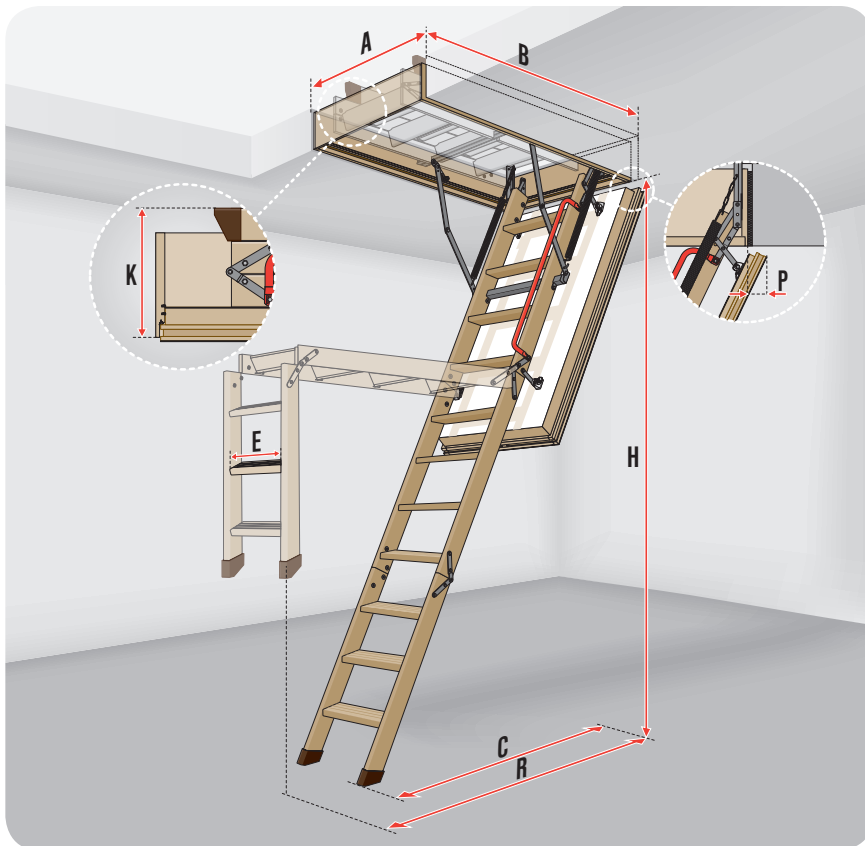

### TECHNICKÉ PARAMETRY

	LTK Energy	LWT LWT PH	LWF 45
Max. zatížení [kg]	160		
Součinitel prostupu tepla U [W/m <sup>2</sup> K]	0,68	0,51	0,6 <sup>1</sup>
Třída těsnosti dle EN12207	4		-
Požární odolnost EI <sub>2</sub> [min]	-	-	45
Tloušťka termoizolace [cm]	6	7,4	
Tloušťka poklopu [cm]	6,6	8	
Výška skříně [cm]	18	22	
Šířka stupně [cm]	8		
Max. výška místnosti [cm]	280/305		

<sup>1</sup> dle interních výpočtů výrobce

### PŮDNÍ SCHODY LTK Energy

Rozměry půdního otvoru AxB [cm]	55x100	60x100	70x100	60x120	70x120	70x130	70x140	60x130	70x130	70x140
Vnější rozměry skříně [cm]	53x98,4	58x98,4	68x98,4	58x118,4	68x118,4	68x128,4	68x138,4	58x128,4	68x128,4	68x138,4
Výška místnosti H [cm]	280					305				
Počet dílů žebříku [ks]	4			3			3			
Minimální výška místnosti [cm]	253			235			243			
Max. vzdálenost při rozkládání R [cm]	136			164			178			
Vzdálenost po rozložení schodů C [cm]	123			129			139			
Výška složených schodů K [cm]	42			35			35			
Délka stupně E [cm]	30			34			34			
Přesah poklopu po otevření P [cm]				3						

### CENY SCHODŮ LTK Energy

Cena bez DPH	5 340	5 370	5 440	5 360	5 430	5 540	5 610	5 720	5 790	5 870
Cena vč. DPH	6 461	6 498	6 582	6 486	6 570	6 703	6 788	6 921	7 006	7 103
Termín realizace [pracovní dny]	15	10	10	3	3	10	10	15	15	15

### PŮDNÍ SCHODY LWT

60x120	70x120	70x130	70x140	60x130	70x130	70x140
58x118,4	68x118,4	68x128,4	68x138,4	58x128,4	68x128,4	68x138,4
280			305			
3			3			
234			255			
164			175			
127			135			
36			33			
34			34			
4,5			6,5			

### CENY SCHODŮ LWT

7 050	7 130	7 220	7 280	7 400	7 480	7 550
8 531	8 627	8 736	8 809	8 954	9 051	9 136
3	3	10	10	15	15	15

**novinka!**

### PŮDNÍ SCHODY LWT Passive House

Rozměry půdního otvoru AxB [cm]	62x122	72x122	72x132	72x142	62x132	72x132	72x142
Vnější rozměry skříně [cm]	58x118,4	68x118,4	68x128,4	68x138,4	58x128,4	68x128,4	68x138,4
Výška místnosti H [cm]	280			305			
Minimální výška místnosti [cm]	234			242			
Max. vzdálenost při rozkládání R [cm]	164			178			
Vzdálenost po rozložení schodů C [cm]	127			137			
Výška složených schodů K [cm]	36			36			
Délka stupně E [cm]	34			34			
Přesah poklopu po otevření P [cm]	4,5			4,5			

### CENY SCHODŮ LWT Passive House

Cena bez DPH	10 350	10 420	10 490	10 560	10 670	10 740	10 820
Cena vč. DPH	12 524	12 608	12 693	12 778	12 911	12 995	13 092
Termín realizace [pracovní dny]	20	20	20	20	20	20	20

### PŮDNÍ SCHODY LWF 45

60x120	70x120	70x130	70x140	86x130	70x130	70x140	86x130
58x118	68x118	68x128	68x138	84x128	68x128	68x138	84x128
280			305				
234			242				
164			178				
129			139				
37			37				
34			34				
4			4				

### CENY SCHODŮ LWF 45

7 820	8 080	8 340	8 590	8 650	9 120	9 370	9 630
9 462	9 777	10 091	10 394	10 467	11 035	11 338	11 652
3	3	10	10	10	15	15	15

Schody LTK Energy, LWT, LWT Passive House, LWF 45 jsou dostupné pouze ve výše uvedených rozměrech.

# SCHÉMA VÝSUVNÝCH PŮDNÍCH SCHODŮ S DŘEVĚNÝM ŽEBŘÍKEM

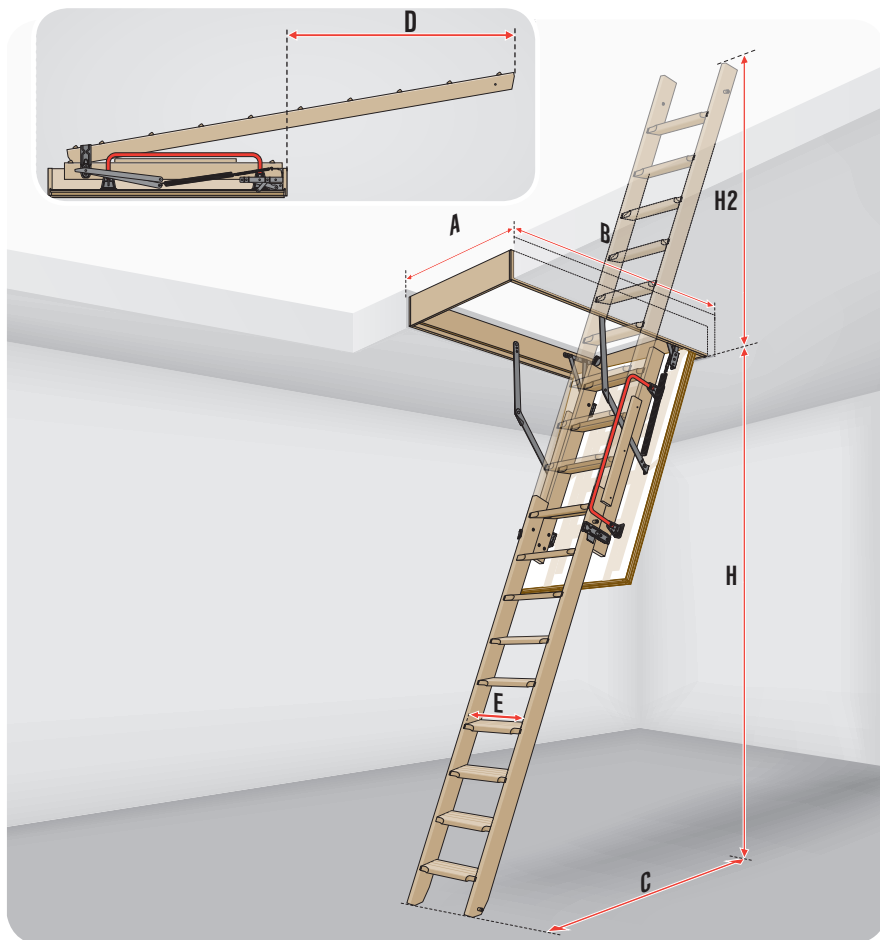

## TECHNICKÉ PARAMETRY

	LDK
Max. zatížení [kg]	160
Součinitel prostupu tepla U [W/m <sup>2</sup> K]	1,1
Tloušťka termoizolace [cm]	3
Tloušťka poklopu [cm]	3,6
Výška skříně [cm]	14
Šířka stupně [cm]	8
Max. výška místnosti [cm]	280 300 335

## PŮDNÍ SCHODY LDK\*

Rozměry půdního otvoru AxB [cm]	60x120	70x120	70x130	70x140	60x120	70x120	70x130	70x140	60x120	70x120	70x130	70x140
Vnější rozměry skříně [cm]	58x118,4	68x118,4	68x128,4	68x138,4	58x118,4	68x118,4	68x128,4	68x138,4	58x118,4	68x118,4	68x128,4	68x138,4
Výška místnosti H [cm]	280				300				335			
Minimální výška místnosti [cm]	200											
Posuvný segment LDS	LDS-9				LDS-10				LDS-11			
Vzdálenost při vysunutí žebříku C [cm]	130				140				150			
Maximální výška v podkrovní po vysunutí žebříku H2 [cm]	130				155				184			
Maximální délka v podkrovní po zavření poklopu D [cm]	129				155				185			
Délka stupně E [cm]	34											
Maximální tloušťka stropu [cm]					31,5							

## CENY SCHODŮ LDK

Cena bez DPH	3 490	3 900	4 150	4 540	4 040	4 450	4 700	5 090	4 150	4 560	4 810	5 200
Cena vč. DPH	4 223	4 719	5 022	5 493	4 888	5 385	5 687	6 159	5 022	5 518	5 820	6 292
Termín realizace [pracovní dny]	3	3	10	10	10	10	10	10	10	10	10	10

\* Kompletní půdní schody LDK se skládají ze dvou částí, které jsou dodávány ve dvou baleních (schody LDK a posuvný segment LDS). Schody LDK jsou dostupné pouze ve výše uvedených rozměrech.

# SCHÉMA SKLÁDACÍCH PŮDNÍCH SCHODŮ S KOVOVÝM ŽEBŘÍKEM

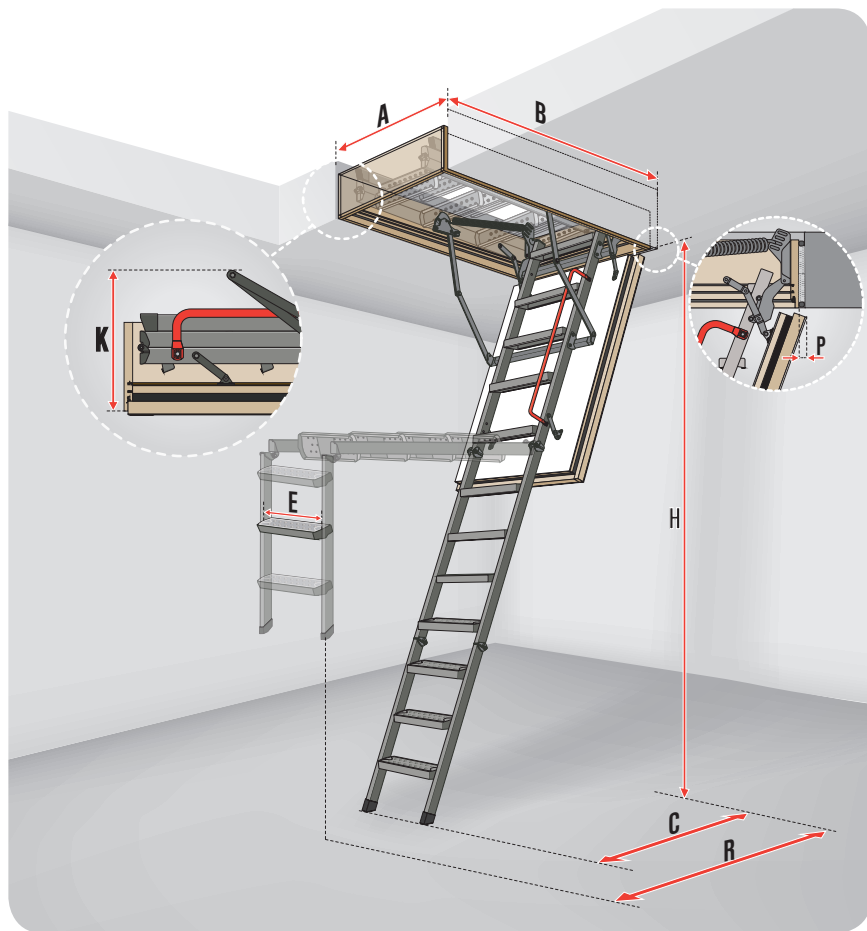

## TECHNICKÉ PARAMETRY

	LMS LMK	LML	LMF	LMF <sup>45</sup>
Max. zatížení [kg]	200			
Součinitel prostupu tepla U [W/m <sup>2</sup> K]	1,1	0,79 <sup>1</sup>	0,6 <sup>1</sup>	
Požární odolnost EI <sub>2</sub> [min]	-	120	45	
Tloušťka termoizolace [cm]	3	8	7,4	
Tloušťka poklopu [cm]	3,6	8,2	8	
Výška skříně [cm]	14	31,5	16	22
Šířka stupně [cm]	8	13		8
Max. výška místnosti [cm]	280/305			280 305 358

<sup>1</sup> dle interních výpočtů výrobce

### PŮDNÍ SCHODY LMS Smart/ LMK Komfort

Rozměry půdního otvoru AxB [cm]	60x120	70x120	70x130	70x140	60x130	70x130	70x140
Vnější rozměry skříně [cm]	58x118,4	68x118,4	68x128,4	68x138,4	58x128,4	68x128,4	68x138,4
Výška místnosti H [cm]		280				305	
Minimální výška místnosti [cm]		220				245	
Max. vzdálenost při rozkládání R [cm]		157				175	
Vzdálenost po rozložení schodů C [cm]		118,5				127	
Výška složených schodů K [cm]				25,5			
Délka stupně E [cm]				34			
Přesah poklopu po otevření P [cm]				-			

### CENY SCHODŮ LMS Smart

Cena bez DPH	3 970	4 020	4 440	4 600	4 450	4 650	4 970
Cena vč. DPH	4 804	4 864	5 372	5 566	5 385	5 627	6 014
Termín realizace [pracovní dny]	10	10	10	10	15	15	15

### CENY SCHODŮ LMK Komfort

Cena bez DPH	4 560	4 640	4 960	5 080	5 140	5 310	5 370
Cena vč. DPH	5 518	5 614	6 002	6 147	6 219	6 425	6 498
Termín realizace [pracovní dny]	10	10	10	10	15	15	15

### PŮDNÍ SCHODY LML Lux

Rozměry půdního otvoru AxB [cm]	60x120	70x120	70x130	70x140	86x130	92x130	60x130	70x130	70x140	86x130	92x130
Vnější rozměry skříně [cm]	59,6x118,6	68,6x118,6	68,6x128,6	68,6x138,6	84,6x128,6	90,6x128,6	59,6x128,6	68,6x128,6	68,6x138,6	84,6x128,6	90,6x128,6
Výška místnosti H [cm]			280						305		
Minimální výška místnosti [cm]			233						256		
Max. vzdálenost při rozkládání R [cm]			165						176		
Vzdálenost po rozložení schodů C [cm]			120						130		
Výška složených schodů K [cm]					31,5						
Délka stupně E [cm]					35						

### CENY SCHODŮ LML Lux

Cena bez DPH	10 420	10 900	11 440	11 990	16 020	17 270	11 810	12 080	12 340	16 430	17 640
Cena vč. DPH	12 608	13 189	13 842	14 508	19 384	20 897	14 290	14 617	14 931	19 880	21 344
Termín realizace [pracovní dny]	15	15	15	15	20	20	15	15	15	20	20

### PŮDNÍ SCHODY LMF 45\*

60x120	70x120	70x130	70x140	86x130	70x130	70x140	86x130	60x140	70x140	86x140
58x118	68x118	68x128	68x138	84x128	68x128	68x138	84x128	58x138	68x138	84x138
		280				305				358
		233				234				300
		156				167				194
		125				135				155
				41						39
					34					
										4

### CENY SCHODŮ LMF 45\*

10 890	11 040	11 180	11 330	11 540	11 830	11 980	12 200	schody na výšku 358 cm dostupné ve IV. kvartále roku 2017		
13 177	13 358	13 528	13 709	13 963	14 314	14 496	14 762			
20	20	20	20	20	20	20	20			

### PŮDNÍ SCHODY LMF

60x120	70x120	70x130	70x140	86x130	70x130	70x140	86x130
59x118	68x118	68x128	68x138	84x128	68x128	68x138	84x128
		280				305	
		233				256	
		165				176	
		120				130	
				34			
				35			

### CENY SCHODŮ LMF

29 460	29 810	30 490	31 160	32 060	32 960	34 760	36 660
35 647	36 070	36 893	37 704	38 793	39 882	42 060	44 359
20	20	20	20	20	20	20	20

Schody LMS Smart, LMK Komfort, LML Lux, LMF a LMF 45 jsou dostupné pouze ve výše uvedených rozměrech.

\*V prodeji od 1.9.2017.

# SCHÉMA STAHOVACÍCH PŮDNÍCH SCHODŮ

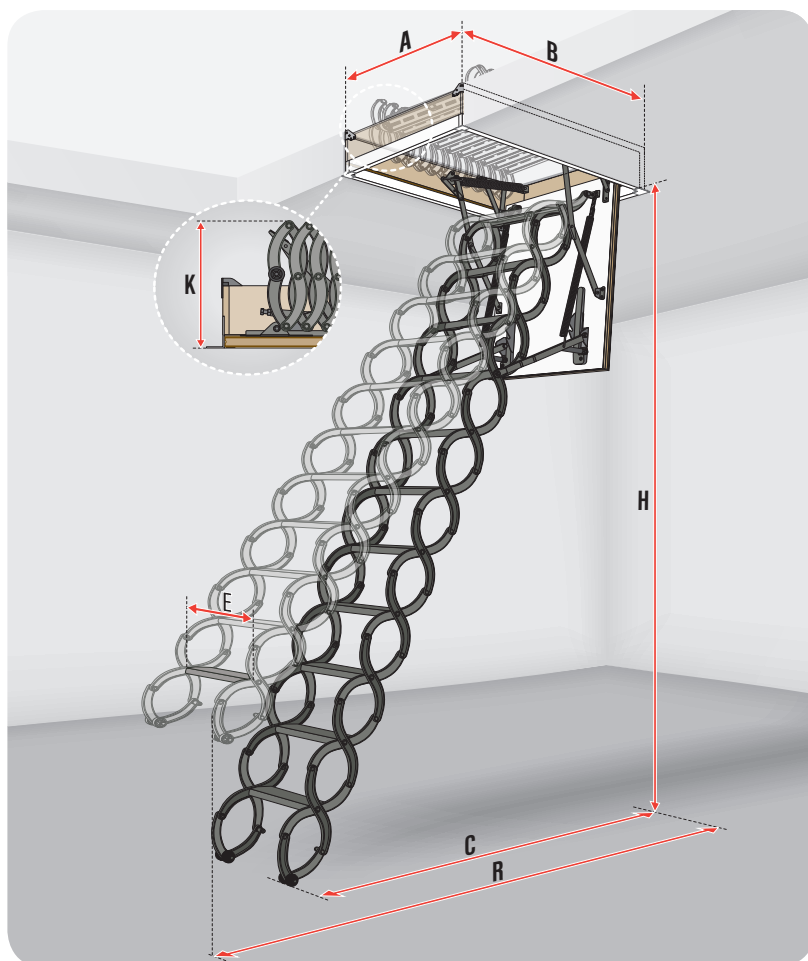

## TECHNICKÉ PARAMETRY

	LST	LSZ	LSF
Max. zatížení [kg]	200		
Součinitel prostupu tepla U [W/m <sup>2</sup> K]	1,1	1,8 <sup>1</sup>	
Požární odolnost EI <sub>2</sub> [min]	-		60
Tloušťka termoizolace [cm]	3		3
Tloušťka poklopu [cm]	3,6		5,4
Výška skříně [cm]	18	14	
Šířka stupně [cm]	8		
Max. výška místnosti po přidání 1 nástavného dílu/ 2 nástavných dílů [cm]	300/330		320

<sup>1</sup> dle interních výpočtů výrobce

## PŮDNÍ SCHODY LST/LSZ

	LST/LSZ	LST	LST	LST/LSZ	LST/LSZ
Rozměry půdního otvoru AxB [cm]	51x80	60x90	60x120	70x80	70x120
Vnější rozměry skříně [cm]	51x79,4	59x89,4	59x119,4	69x79,4	69x119,4
Výška místnosti H pro standardní délku žebříku [cm]	250 - 280				
Max. vzdálenost při rozkládání R [cm]	150				
Vzdálenost po rozložení schodů C [cm]	146 - 134				
Výška složených schodů K [cm]	38,2				
Délka stupně E [cm]	26	30		38	

## CENY SCHODŮ LST

Cena bez DPH	6 250	6 310	6 410	6 230	6 770
<b>Cena vč. DPH</b>	<b>7 563</b>	<b>7 635</b>	<b>7 756</b>	<b>7 538</b>	<b>8 192</b>
Termín realizace [pracovní dny]	10	10	10	10	10

## CENY SCHODŮ LSZ

Cena bez DPH	7 270	-	-	7 820	8 280
<b>Cena vč. DPH</b>	<b>8 797</b>	-	-	<b>9 462</b>	<b>10 019</b>
Termín realizace [pracovní dny]	10	-	-	10	10

## PŮDNÍ SCHODY LSF

	50x70	60x90	60x120	70x80	70x90	70x110	70x120
Rozměry půdního otvoru AxB [cm]	50x70	60x90	60x120	70x80	70x90	70x110	70x120
Vnější rozměry skříně [cm]	48x68,5	58x88,5	58x118,5	68x78,5	68x88,5	68x108,5	68x118,5
Výška místnosti H pro standardní délku žebříku [cm]	270 - 300						
Max. vzdálenost při rozkládání R [cm]	170 - 180						
Vzdálenost po rozložení schodů C [cm]	165 - 130						
Výška složených schodů K [cm]	46						
Délka stupně E [cm]	30	32		40			

## CENY SCHODŮ LSF

Cena bez DPH	10 490	10 490	10 490	10 490	10 490	10 490	10 490
<b>Cena vč. DPH</b>	<b>12 693</b>	<b>12 693</b>	<b>12 693</b>	<b>12 693</b>	<b>12 693</b>	<b>12 693</b>	<b>12 693</b>
Termín realizace [pracovní dny]	10	10	10	10	10	10	10

\* Při objednávání nástavného dílu LSS uveďte obchodní rozměr a typ schodů. Schody LST, LSZ, LSF jsou dostupné pouze ve výše uvedených rozměrech.

Žebřík kratší o 1 stupeň	Standardní délka žebříku	Žebřík delší o 1 stupeň*	Žebřík delší o 2 stupně*
230 - 250	250 - 280	280 - 300	300 - 330
140	150	160	170
135 - 127	146 - 134	153 - 145	163 - 150
38,2			

Nástavný díl	LSS-26	LSS-31	LSS-38
Šířka schodů LST/LSZ [cm]	51	60	70
Cena bez DPH za 1 nástavný díl	800		
<b>Cena vč. DPH za 1 nástavný díl</b>	<b>968</b>		
Termín realizace [pracovní dny]	10		

Žebřík kratší o 1 stupeň	Standardní délka žebříku	Žebřík delší o 1 stupeň*
240 - 270	270 - 300	300 - 320
165	170 - 180	185 - 210
100 - 140	165 - 130	120 - 140
46		

Nástavný díl	LSS-30	LSS-32	LSS-40
Šířka schodů LSF [cm]	50	60	70
Cena bez DPH za 1 nástavný díl	800		
<b>Cena vč. DPH za 1 nástavný díl</b>	<b>968</b>		
Termín realizace [pracovní dny]	10		



# ATYPICKÉ ROZMĚRY PŮDNÍCH SCHODŮ LWK Komfort

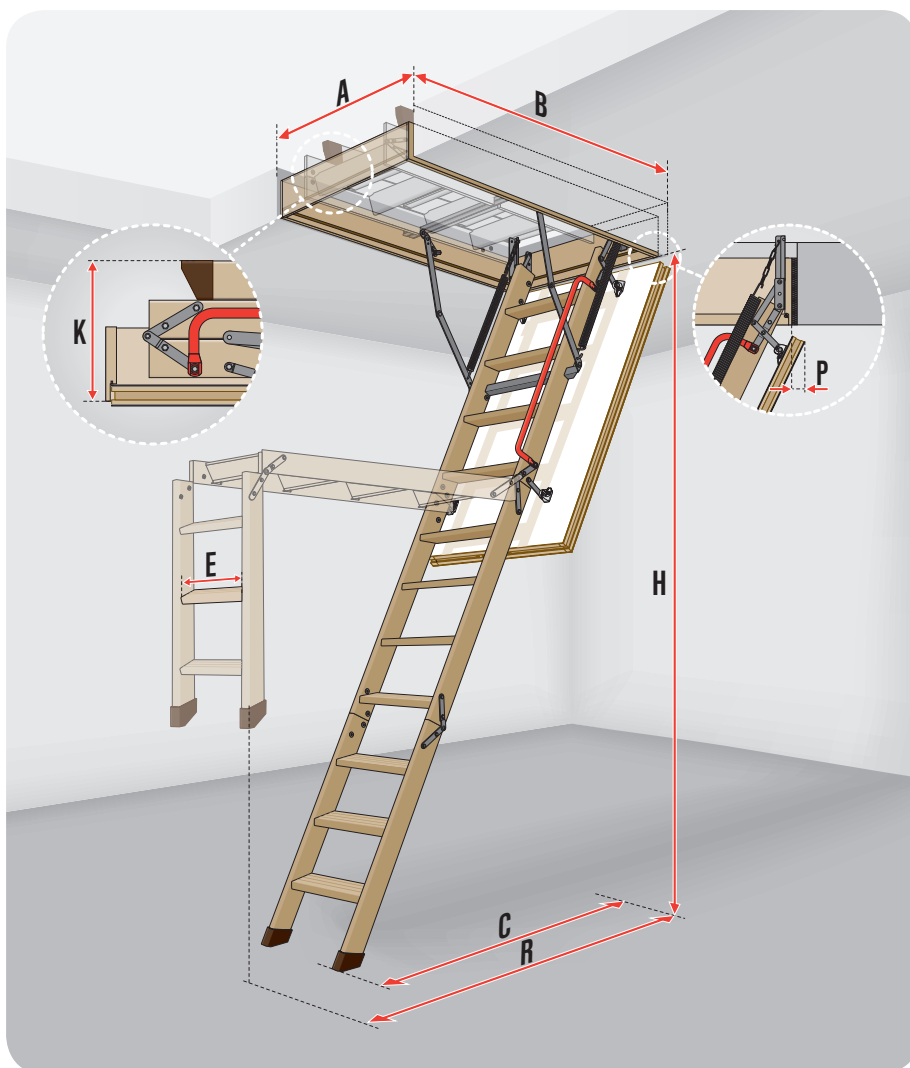

Při objednávání schodů **LWK Komfort** v atypických rozměrech je nutno uvést skutečnou velikost půdního otvoru (**A** a **B**) a výšku místnosti **H**. Skutečné rozměry schodů budou zmenšeny o montážní vůli, **rovnající se 2 cm na šířku a 1,6 cm na délku**, např. pro půdní otvor v rozměru 52x94 cm budou dodány schody v rozměru 50x92,4 cm. Také je nutno vzít v úvahu prostor, jaký schody zabírají při rozkládání (vzdálenost **R**), po rozložení (vzdálenost **C**) a rovněž přesah poklopu po jeho otevření (vzdálenost **P**).

Schody LWK Komfort jsou standardně vybaveny oboustranně bílým poklopem, patkami (pouze u 3dílné verze) a madlem (kromě schodů pro šířku otvoru 54 cm).

Výška skříňe schodů je 14 cm. V případě stropu s větší tloušťkou lze objednat nastavňovací rám LXN (vizte Příslušenství k půdním schodům, str. 21), který umožňuje esteticky dohotovit stropní otvor.

## ROZMĚRY SCHODŮ

Šířka půdního otvoru [cm]	Délka půdního otvoru [cm]	Výška místnosti [cm]	Vzdálenost při rozkládání [cm]	Vzdálenost po rozložení žebříku [cm]	Přesah poklopu po otevření [cm]	Počet segmentů žebříku [ks]
A	B	H	R	C	P	
54 – 86	94 – 140	200 – 280	125 – 156	89 – 120	4	3 nebo 4*
	130 – 140	280 – 305	155 – 175	120 – 135	4	3
	140	305 – 335	175 – 184	135 – 146	4	3

\* Počet segmentů žebříku závisí na konfiguraci délky stropního otvoru a výšky místnosti.

## DÉLKA STUPNĚ: 3dílné schody

Šířka půdního otvoru A [cm]	$54 \leq A < 58$	$58 \leq A$
Délka stupně E [cm]	30	34

## 4dílné schody

Šířka půdního otvoru A [cm]	$54 \leq A < 56$	$56 \leq A < 60$	$60 \leq A$
Délka stupně E [cm]	28	30	34

Termín realizace 20 pracovních dnů.

# SCHÉMA PODKROVNÍCH DVÍŘEK

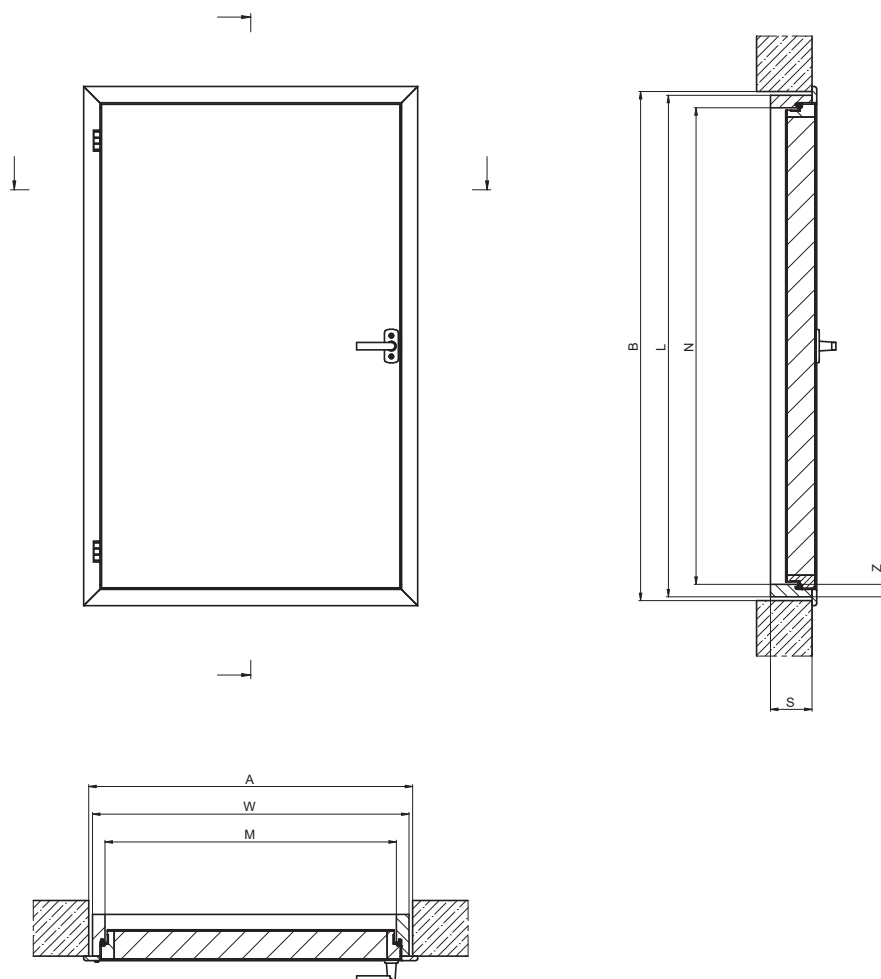

## PODKROVNÍ DVÍŘKA DWK/ DWT/ DWF

Rozměry půdního otvoru AxB [cm]	55x80	60x80	60x100	60x110	70x90	70x100	70x110
Rozměry dvířek WxL [cm]	53,4x78,4	58,4x78,4	58,4x98,4	58,4x108,4	68,4x88,4	68,4x98,4	68,4x108,4
Vnitřní rozměry rámu MxN [cm]	48x73	53x73	53x93	53x103	63x83	63x93	63x103
Šířka rámu S [cm]	9						
Tloušťka rámu Z [cm]	2,7						

### CENY DVÍŘEK DWK

Cena bez DPH	1 550	1 640	1 760	1 950	1 760	1 950	2 120
<b>Cena vč. DPH</b>	<b>1 876</b>	<b>1 984</b>	<b>2 130</b>	<b>2 360</b>	<b>2 130</b>	<b>2 360</b>	<b>2 565</b>
Termín realizace [pracovní dny]	10	10	10	10	10	10	10

### CENY DVÍŘEK DWT

Cena bez DPH	2 810	2 960	3 190	3 550	3 190	3 550	3 930
<b>Cena vč. DPH</b>	<b>3 400</b>	<b>3 582</b>	<b>3 860</b>	<b>4 296</b>	<b>3 860</b>	<b>4 296</b>	<b>4 755</b>
Termín realizace [pracovní dny]	15	15	15	15	15	15	15

### CENY DVÍŘEK DWF

Cena bez DPH	4 750	4 780	4 820	4 870	4 820	4 870	4 910
<b>Cena vč. DPH</b>	<b>5 748</b>	<b>5 784</b>	<b>5 832</b>	<b>5 893</b>	<b>5 832</b>	<b>5 893</b>	<b>5 941</b>
Termín realizace [pracovní dny]	20	20	20	20	20	20	20

Podkrovní dvířka jsou dostupná pouze ve výše uvedených rozměrech.

# SCHÉMA MLYNÁŘSKÝCH SCHODŮ

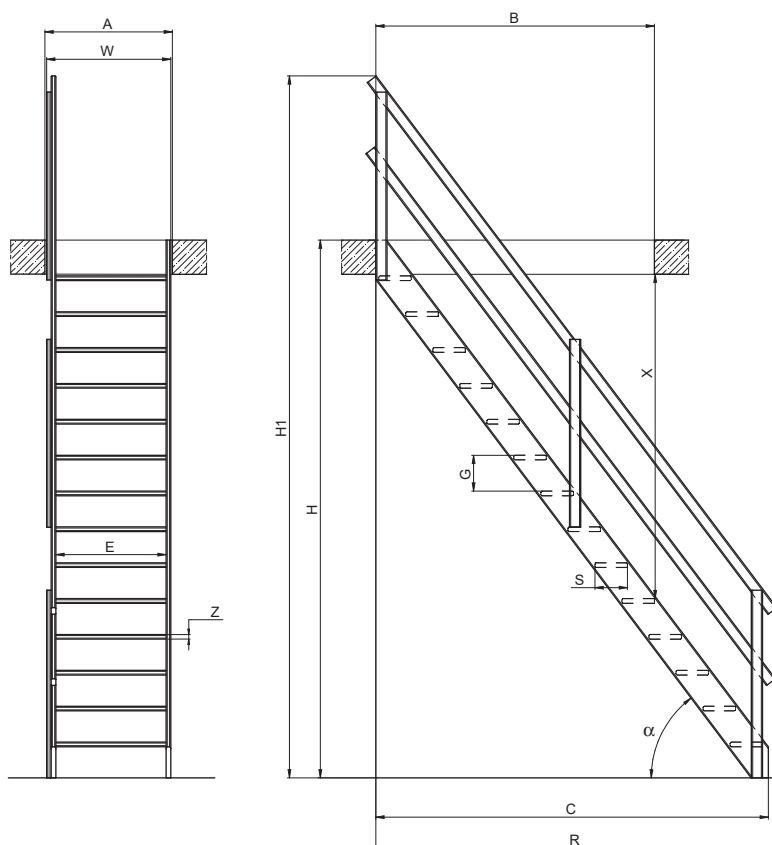

## TECHNICKÉ PARAMETRY

MLYNÁŘSKÉ SCHODY		MSP	MSP-W, MSP-C	MSU	MSA	MSS	MSS + MSW
Maximální výška podlaží [cm]	H	300	300	290	300	315	357
Minimální výška podlaží [cm]	H min.	200	200	-	-	-	-
Výška namontovaných schodů včetně zábradlí [cm]	H1	364	364	364	385	412	454
Minimální rozměry půdňového otvoru [cm]	AxB	60x90	60x90	70x140	64x113	75x163	75x163
Vzdálenost schodů na podlaže [cm]	C	118	118	192	144	230	279
Vzdálenost schodů na podlaže včetně zábradlí [cm]	R	118	118	207	144	234	279
Šířka schodů [cm]	W	59	59	65	63	73	73
Volný prostor [cm]	X	205	205	183	200	190	190
Počet stupňů [ks]		11	11	13	14	14	16
Vzdálenost mezi stupni [cm]	G	25	25	21	20	21	21
Tloušťka stupně [cm]	Z	2,7	2,7	2,7	2,7	2,7	2,7
Délka stupně [cm]	E	50	50	60	55	65	65
Šířka stupně [cm]	S	10	10	14	18/11	19	19
Sklon schodiště [°]	$\alpha$	70	70	55	65	53	53
Zábradlí		v kompletu	v kompletu	MXH-U	MXH-A	MXH-S	MXH-S

### CENA SCHODŮ MSP Pivot

Cena bez DPH	3 810
<b>Cena vč. DPH</b>	<b>4 610</b>
Termín realizace [pracovní dny]	10

### CENA SCHODŮ MSU Universal

Cena bez DPH	4 750
<b>Cena vč. DPH</b>	<b>5 748</b>
Termín realizace [pracovní dny]	10

### CENA SCHODŮ MSA Altero

Cena bez DPH	4 850
<b>Cena vč. DPH</b>	<b>5 869</b>
Termín realizace [pracovní dny]	20

### CENA SCHODŮ MSS Superior

Cena bez DPH	5 200
<b>Cena vč. DPH</b>	<b>6 292</b>
Termín realizace [pracovní dny]	20

### CENA ZATOČENÍ MSW Winder

	MSW-L	MSW-R
Cena bez DPH	3 220	3 220
<b>Cena vč. DPH</b>	<b>3 896</b>	<b>3 896</b>
Termín realizace [pracovní dny]	20	20

### CENA SCHODŮ MSP-W/ MSP-C

Cena bez DPH	5 450
<b>Cena vč. DPH</b>	<b>6 595</b>
Termín realizace [pracovní dny]	20

### CENA ZÁBRADLÍ MXH-U

Cena bez DPH	1 400
<b>Cena vč. DPH</b>	<b>1 694</b>
Termín realizace [pracovní dny]	10

### CENA ZÁBRADLÍ MXH-A

Cena bez DPH	1 300
<b>Cena vč. DPH</b>	<b>1 573</b>
Termín realizace [pracovní dny]	20

### CENA ZÁBRADLÍ MXH-S

Cena bez DPH	1 400
<b>Cena vč. DPH</b>	<b>1 694</b>
Termín realizace [pracovní dny]	20

### CENA SCHODŮ MSS + MSW-L

	MSS	MSW-L
Cena bez DPH	5 200	3 220
<b>Cena vč. DPH</b>	<b>6 292</b>	<b>3 896</b>
Termín realizace [pracovní dny]	20	20

### CENA SCHODŮ MSS + MSW-R

	MSS	MSW-R
Cena bez DPH	5 200	3 220
<b>Cena vč. DPH</b>	<b>6 292</b>	<b>3 896</b>
Termín realizace [pracovní dny]	20	20



**PŘÍSLUŠENSTVÍ** 



# PŘÍSLUŠENSTVÍ K PŮDNÍM SCHODŮM

## Zábradlí LXB-U



Zábradlí zajišťuje v podkroví (na půdě) otvor ve stropě, usnadňuje také sestup po žebříku schodů. Zábradlí LXB-U se montuje přímo na podlahu na půdě, takže jej lze použít u všech schodů bez nutnosti krácení příček.

**Poznámka:** dostupné pro všechny modely půdních schodů.

Rozměry [cm]	86x140
Výška zábradlí [cm]	110
Cena bez DPH	1 370
<b>Cena vč. DPH</b>	<b>1 658</b>
Termín realizace [pracovní dny]	3

## Krycí lišty LXL

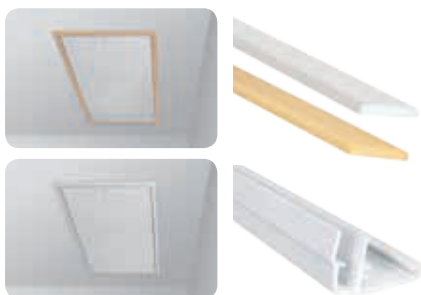

Krycí lišty slouží k zakrytí spár kolem skříně po montáži schodů ve stropě. Jsou vyrobeny z borovicového masivu v přírodním (LXL-P) nebo bílém provedení (LXL-W), anebo z PVC (LXL-PVC). Lišty PVC se spojují se skříní schodů bez použití hřebíků.

Lišty LXL	LXL-P nebo LXL-W	LXL-PVC
Rozměry [cm]	70x140*	60x120, 70x120 a 86x140*
Tloušťka lišt po namontování na skříně [cm]	1	1
Šířka lišt [cm]	3,5	3,3
Cena bez DPH	510	
<b>Cena vč. DPH</b>	<b>617</b>	
Termín realizace [pracovní dny]	3	

**Poznámka:** LXL-P/-W dostupné pro schody LWS, LWK, LWL, LTK, LWT, LWF, LDK, LMS, LMK, LMF 45. LXL-PVC dostupné v bílé barvě\*\* pro schody LWS, LWK, LWL, LTK, LWT, LWF, LDK, LMS, LMK, LMF 45.

\*pro menší rozměry schodů je nutno lišty zkrátit.

\*\* barva lišt se může nepatrně lišit od barvy spojovacích růžků a poklopu.

## Patky LXS



Patky hnědé barvy zdokonalují vzhled schodů, zlepšují stabilitu žebříku a chrání podlahu před případným poškrábáním.

Cena bez DPH	190
<b>Cena vč. DPH</b>	<b>230</b>
Termín realizace [pracovní dny]	3

**Poznámka:** dostupné pro schody LWS, LWK, LWZ, LWL, LWF, LTK a LWT, kromě čtyřdílných verzí.

## Madla LXH



Kovové madlo usnadňuje pohyb po žebříku a zvyšuje komfort a bezpečnost používání půdních schodů. Šroubuje se k hornímu dílu žebříku.

Madla LXH	Typschodů		
	LWS, LWK, LWZ, LTK, LWT, LWF, LMS, LMK, LMF 45 <sup>1</sup>	LXH 75/13*	LDK
Madlo	LXH 50/13*	LXH 75/13*	LXH 75/16
Cena bez DPH	420		
<b>Cena vč. DPH</b>	<b>508</b>		
Termín realizace [pracovní dny]	10	3	10

\* madla LXH 50/13 se montují na schodech s délkou skříně do 100 cm; pokud je délka skříně větší než 100 cm, použijí se madla LXH 75/13.

<sup>1</sup> u schodů LMF 45 jsou madla LXH kompatibilní pouze pro verzi na výšku 280 a 305 cm.

## Klika LXZ

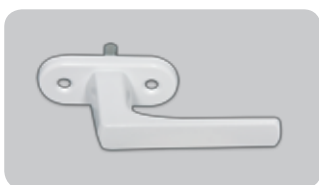

Klika LXZ umožňuje uzavření horního krytu LXW z podkroví, např. při údržbových pracích na půdě nebo na střeše.

Cena bez DPH	520
<b>Cena vč. DPH</b>	<b>629</b>
Termín realizace [pracovní dny]	3

## Nástavný rám LXN



Nástavný rám z borovicového dřeva skvěle ladí se skříní namontovaných půdních schodů a umožňuje esteticky dohotovit stropní otvor. V případě stropů s tloušťkou větší než 31 cm u čtyřdílných skládacích schodů, a u stahovacích schodů LST a LSZ navíc slouží jako díl prodlužující výšku skříně, a umožňuje montáž horního krytu LXW. Standardní výška nástavného rámu je 10 cm; maximální atypická výška nástavného rámu je 16 cm pro schody LDK a 20 cm pro ostatní typy půdních schodů.

Obchodní rozměry LXN [cm]	51x80	55x100	55x111	60x90	60x94	60x100	60x111	60x120	60x130	60x140	70x80	70x94	70x100	70x111	70x120	70x130	70x140	86x130
Cena bez DPH	1 360	1 410	1 410	1 520	1 410	1 410	1 410	1 520	1 740	2 010	1 520	1 520	1 580	1 580	1 580	1 950	2 120	2 120
<b>Cena vč. DPH</b>	<b>1 646</b>	<b>1 706</b>	<b>1 706</b>	<b>1 839</b>	<b>1 706</b>	<b>1 706</b>	<b>1 706</b>	<b>1 839</b>	<b>2 105</b>	<b>2 432</b>	<b>1 839</b>	<b>1 839</b>	<b>1 912</b>	<b>1 912</b>	<b>1 912</b>	<b>2 360</b>	<b>2 565</b>	<b>2 565</b>
Termín realizace [pracovní dny]	15																	

Možnost výroby nástavného rámu LXN v atypických rozměrech.

**Poznámka:** dostupný pro schody LWS, LWK, LWZ, LWL, LTK, LWT, LWF, LDK, LMS, LMK, LML, LMF, LST, LSZ. Při objednávání nástavného rámu uveďte typ a rozměr půdních schodů, na kterém bude namontován.



## Horní kryt LXW

Horní kryt zabraňuje navátí a nahromadění prachu z podkroví na poklopu a žebříku složených půdních schodů. Zlepšuje termoizolační parametry a těsnící vlastnosti schodů, na kterých je namontován. Výška horního krytu je 20 cm. Horní kryt lze uzavřít rovněž z půdy pomocí kliky LXZ, kterou je možno dodatečně zakoupit a namontovat na kryt.

Obchodní rozměry LXW [cm]	51x80	55x100	55x111	60x90	60x94	60x100	60x111	60x120	60x130	60x140	70x80	70x94	70x100	70x111	70x120	70x130	70x140	86x130
Cena bez DPH	3 490	3 550	3 550	3 620	3 550	3 550	3 550	3 680	3 820	3 900	3 620	3 620	3 620	3 620	3 740	3 870	3 900	3 900
<b>Cena vč. DPH</b>	<b>4 223</b>	<b>4 296</b>	<b>4 296</b>	<b>4 380</b>	<b>4 296</b>	<b>4 296</b>	<b>4 296</b>	<b>4 453</b>	<b>4 622</b>	<b>4 719</b>	<b>4 380</b>	<b>4 380</b>	<b>4 380</b>	<b>4 380</b>	<b>4 525</b>	<b>4 683</b>	<b>4 719</b>	<b>4 719</b>
Termín realizace [pracovní dny]	15			10				15					10		15			

Možnost výroby horního krytu LXW v atypických rozměrech.

**Poznámka:** dostupný pro schody LWS, LWK, LWZ, LWL, LTK, LWT, LWF, LMS, LMK, LML, LMF, LST, LSZ. Pro čtyřdílné schody LWS, LWK, LTK a pro schody LST, LSZ je nutno před montáží horního krytu LXW použít nástavný rám LXN. Při objednávání horního krytu uveďte typ a rozměr schodů, na kterém bude namontován.

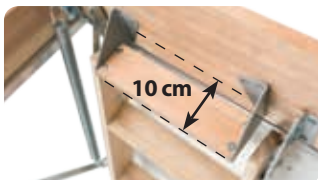

## Přídavný stupeň LXT

Přídavný stupeň usnadňuje vstup na půdu, zvyšuje pohodlí a bezpečný přístup do půdních prostor. Doporučuje se zejména v případech, kdy je na schodech namontován horní kryt, a když jsou schody osazeny ve stropě s větší tloušťkou. Stupeň LXT se montuje mezi posledním stupněm žebříku a podlahou na půdě.

Cena bez DPH	830
<b>Cena vč. DPH</b>	<b>1 004</b>
Termín realizace [pracovní dny]	3

**Poznámka:** stupeň LXT-300 dostupný pro schody LWS, LWK, LWL, LWZ, LMS, LMK. Stupeň LXT-280 dostupný pro schody LWS, LWK šířky 55 cm a LWL šířky 60 cm.



## Montážní úhelníky LXK

Montážní úhelníky zjednodušují a zefektivňují montáž schodů ve stropě. Montáž ve stropě s max. tloušťkou 43 cm (pro schody LWT, LWF a LMF 45), 39 cm pro schody LTK Energy a 35 cm pro ostatní modely.

Cena bez DPH	380
<b>Cena vč. DPH</b>	<b>460</b>
Termín realizace [pracovní dny]	3

**Poznámka:** dostupné pro schody LWS, LWK, LWL, LTK, LWT, LWF, LDK, LMS, LMK, LMF 45.



## Izolační sada LXK

Izolační sada slouží k rychlému utěsnění mezery mezi skříní namontovaných schodů a otvorem ve stropě. Použití sady zaručuje správné provedení tzv. „teplé montáže“, která je klíčová zvláště v nízkoenergetických stavbách. Součástí sady je parotěsný límeček, termoizolační materiál z ovčí vlny a paropropustný límeček.

Rozměry LXK [cm]	60x120	70x120	86x140
Cena bez DPH	970	970	1 140
<b>Cena vč. DPH</b>	<b>1 174</b>	<b>1 174</b>	<b>1 379</b>
Termín realizace [pracovní dny]	3		

Ke schodům v menších rozměrech než 86x140 cm je nutno přiřadit standardní rozměr sady.

**Poznámka:** sada LXK je dostupná pro schody LWS, LWK, LWL, LTK, LWT, LDK, LMS, LMK.

# KOMPATIBILITA PŘÍSLUŠENSTVÍ K PŮDNÍM SCHODŮM

	LWS Smart	LWK Komfort	LWZ Plus	LWL Lux	LTK Energy	LWT	LWT PH	LWF 45	LDK	LMS Smart	LMK Komfort	LML Lux	LMF	LMF 45	LST	LSZ	LSF
<b>LXB-U</b> zábradlí	✓	✓	✓	✓	✓	✓	✓	✓	✓	✓	✓	✓	✓	✓	✓	✓	✓
<b>LXH</b> madlo	✓	✓	✓	—	✓	✓	✓	✓	✓	✓	✓	—	—	✓**	—	—	—
<b>LXK</b> montážní úhelníky	✓	✓	—	✓	✓	✓	✓	✓	✓	✓	✓	—	—	✓	—	—	—
<b>LXL</b> dřevěné krycí lišty	✓	✓	—	✓	✓	✓	✓	✓	✓	✓	✓	—	—	✓	—	—	—
<b>LXL-PVC</b> plastové krycí lišty	✓	✓	—	✓	✓	✓	✓	✓	✓	✓	✓	—	—	✓	—	—	—
<b>LXS</b> patky (pouze pro 3dílné schody)	✓	✓	✓	✓	✓	✓	✓	✓	—	—	—	—	—	—	—	—	—
<b>LXN</b> nástavný rám	✓	✓	✓	✓	✓	✓	✓	✓	✓	✓	✓	✓	✓	✓	✓	✓	—
<b>LXW</b> horní kryt	✓*	✓*	✓	✓	✓*	✓	✓	✓	—	✓	✓	✓	✓	✓	✓*	✓*	—
<b>LXT</b> přidavný stupeň	✓	✓	✓	✓	—	—	—	—	—	✓	✓	—	—	—	—	—	—
<b>LXD</b> izolační sada	✓	✓	—	✓	✓	✓	—	—	✓	✓	✓	—	—	—	—	—	—

\* ke 4dílným skládacím schodům a stahovacím schodům je nutno namontovat nástavný rám LXN před montáží horního krytu.

\*\* u schodů LMF 45 jsou madla LXH kompatibilní pouze pro verzi na výšku 280 a 305 cm.

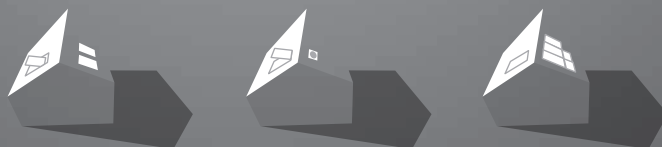
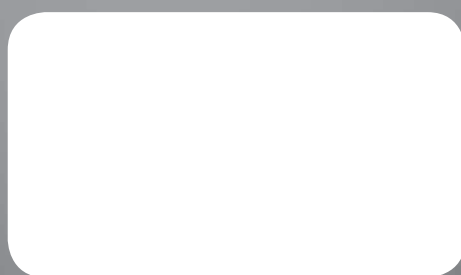

**FAKRO®**

FAKRO CZECH s.r.o.  
Ostravská 555/24  
737 01 Český Těšín  
tel.: +420 558 712 629, fax: +420 558 712 634  
e-mail: fakro@fakro.cz, www.fakro.cz